

3/4/6ツメ 薄型スクロールチャック

3/4/6 JAWS SELF-CENTERING CHUCKS

【特長】

- イケールやマシニングセンタのテーブル、5軸加工機のテーブルに取付けて使用するチャックです。(注※1)
- 軽量、薄型に設計されているため、機械の最大積載質量及び高さへの影響が少なくて済みす。
- 上面にカバーがあるので、内部に切粉が入り難い。

取付け例

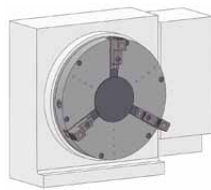

円テーブルに
(上部カバーを外せば
長い加工物も把握可能)

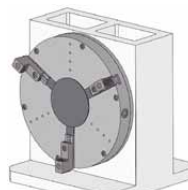

イケールに

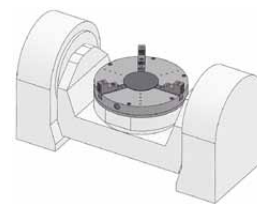

5軸加工機に

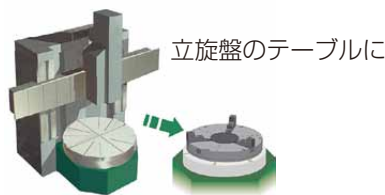

立旋盤のテーブルに



立型MCに
ラチェットとソケット
は特別付属品です。
T型ハンドルが標準付
属されております。



バネ付 T型ハンドル
(標準付属品)



ラチェットハンドル
/バネ付ソケット
(特別付属品)

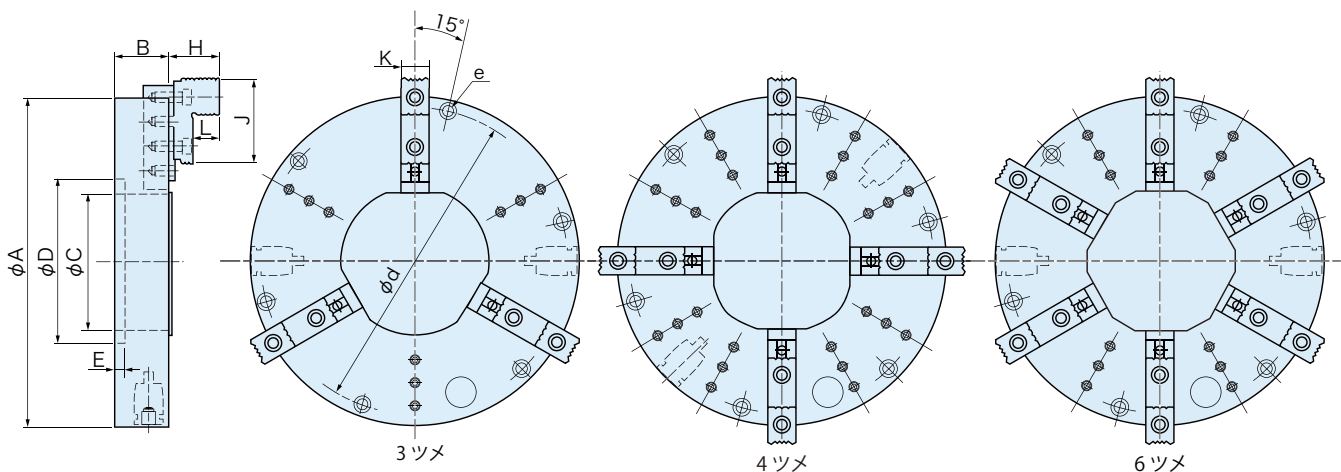
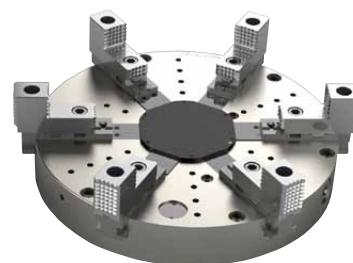
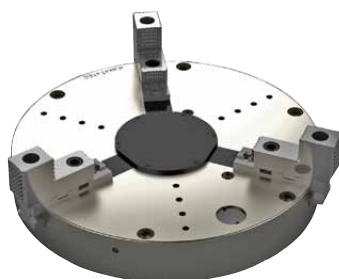

単位(mm)

型式	A	B	C	Dh7	E	K	H	J	L	d	e (等配)	許容入力トルク (N·m)	把握力 (kN)
TM300	300	75	125	130	14	30	43	80	20	275	4-M12	196	49
TM400	400	85	180	185	15	35	58	110	28	375	6-M12	245	59
TM500	500	80	146	150	14	44	78	130	40	465	6-M16	294	73
TM600	600	85	210	215	19	44	78	130	40	565	6-M16	294	73
TM800	800	120	295	300	22.5	69	105	140	46	760	6-M20	392	83
TM1000	1000	125	410	420	25	69	105	140	46	960	6-M20	392	83

型式	把握範囲 (mm)	最高回転速度 (min ⁻¹)			質量 (kg)			特別付属品	
		3ツメ	4ツメ	6ツメ	3ツメ	4ツメ	6ツメ	生ツメ	ラチェットハンドル/バネ付ソケット
TM300	φ 80~φ 260	1800	1800	1800	28	29	30	SJ-85	RT12.7D / SKB12D12.7B
TM400	φ 95~φ 350	1450	1450	1250	60	62	65	SJ-115	RT12.7D / SKB14D12.7B
TM500	φ 135~φ 450	1150	1150	900	100	105	110	SJ-135	RT19D / SKB15D19B
TM600	φ 220~φ 540	950	950	750	155	155	160	SJ-135	RT19D / SKB15D19B
TM800	φ 310~φ 725	600	580	450	400	400	410	SJ-160	RT19D / SKB19D19B
TM1000	φ 430~φ 920	450	450	380	610	610	620	SJ-160	RT19D / SKB19D19B

注意

注)※1
本チャックは十分な剛性を有するイケール、テーブル等に取付けて使用することを前提として設計されています。したがって、直接旋盤の主軸に取付けて使用することはできません。そのような場合はメーカーまでご相談ください。